



PRAVILNIK
O LOVNOM STRELJAŠTVU
Hrvatskog lovačkog saveza

Zagreb, 2012.

I. OPĆE ODREDBE

1. OPĆENITO

Pravna podloga ovog pravilnika temelji se na Zakonu o lovstvu i Zakonu o oružju, te pripadajućim podzakonskim propisima.

- 1.1. Hrvatski lovački savez (*u daljnjem tekstu HLS*) s ovim Pravilnikom regulira područje lovnog streljaštva osiguravajući njegov jedinstven razvoj u Republici Hrvatskoj.
- 1.2. Lovno streljaštvo obuhvaća osposobljavanje, provedbu utvrđivanja preciznosti, provjeru sposobnosti gađanja lovačkim oružjem, lovačka natjecanja u gađanju letećih meta i lovačkom kuglarom na mirnu metu odnosno gađanju pomične mete (vepar u trku).
- 1.3. Primjena Pravilnika obavezna je pri provedbi osposobljavanja lovačkih pripravnika prilikom provedbe utvrđivanja preciznosti svake godine odnosno provjera sposobnosti gađanja iz lovačkog oružja prije lova, za sve priredbe u lovnom streljaštvu što ih organizira HLS, a za sve ostale priredbe u lovnom streljaštvu, što ih organiziraju lovačke udruge – lovačka društva (*u daljnjem tekstu LU - LD*) ili su organizirane na razini lovačkih saveza županija (*u daljnjem tekstu LSŽ*), preporučuje se zbog osiguravanja jednakih uvjeta za sve sudionike. Ako tijekom natjecanja nastanu situacije koje Pravilnik ne razmatra, o njima odlučuju suci imenovani za to natjecanje.
- 1.4. Povjerenstvo za lovno streljaštvo pri HLS-u svake godine donosi program priredbi i natjecanja u lovnom streljaštvu na državnoj razini. Prihvaćeni program natjecanja u lovnom streljaštvu HLS-a objavljuje u glasilu *Lovački Vjesnik*.
- 1.5. Svi sudionici i službeno osoblje lovnih priredbi u streljaštvu koje se odvijaju prema ovom pravilniku moraju poštovati njegove odredbe.

2. SIGURNOST

- 2.1. Sve osobe koje se nalaze na strelištu dužne su cijelo vrijeme brinuti o vlastitoj sigurnosti i sigurnosti svakoga na strelištu. Od njih zahtijeva stalna pozornost i brižljivost u rukovanju vatrenim oružjem, samodisciplina i oprez prilikom kretanja po strelištu.

Za sigurnost svih sudionika na natjecanjima u lovnom streljaštvu, osposobljavanjima i kod provedbe utvrđivanja preciznosti pušaka odnosno provjeri sposobnosti gađanja lovca, odgovoran je voditelj natjecanja (glavni sudac), koji je imenovan pisanom odlukom organizatora natjecanja. Organizator mora poznavati i prihvatiti sve opće i posebne mjere sigurnosti na prostoru gdje se odvija natjecanje i pobrinuti se da se dosljedno provode.

- 2.2. Na strelištu moraju biti poduzete mjere sigurnosti na način da su otvorena strelišta zaštićena ogradom ili trakama upozorenja, a na vidljivim mjestima moraju biti postavljene table s upozorenjima s natpisom: POZOR STRELIŠTE – ZABRANJEN PROLAZ. U krugu strelišta odnosno na strelištu na vidljivom mjestu mora biti postavljena tabla na kojoj su ispisana pravila za održavanje reda na strelištu.
- 2.3. Zbog sigurnosti svih sudionika na natjecanju svi koji koriste oružje i s njim se kreću po prostoru strelišta, moraju neprestano voditi brigu o pravilnom i sigurnom rukovanju njime. Dužnost organizatora je osiguravanje stroge discipline pri provedbi mjera sigurnosti, dužnost sudionika je da postupaju u skladu sa Zakonom o oružju te na temelju tog Zakona izdanim podzakonskim aktima i prema uputama organizatora.
- 2.4. Zbog mjera sigurnosti organizator može u bilo kom trenutku prekinuti natjecanje. Sudionici osiguravanja natjecanja lovnog streljaštva dužni su odmah obavijestiti organizatora natjecanja o svakoj opasnoj okolnosti koja bi mogla uzrokovati nesreću.
- 2.5. Dužnost voditelja natjecanja je da ne dozvoli gađanje pojedincu koji je pod utjecajem alkohola ili droga, odnosno ako njegovo tjelesno i duševno stanje očito ukazuje na to da neće sigurno koristiti oružje i po potrebi ga i udaljiti sa strelišta.
- 2.6. Na strelištu je dozvoljeno nošenje oružja samo ako je ispražnjeno, prelomljeno, a poluautomatsko sa otvorenim zatvaračem spremnika.

- 2.7. Na liniji za gađanje sve oružje mora biti ispražnjeno i s otvorenim cijevima, a poluautomatsko sa otvorenim zatvaračem spremnika. Sudionik ga može napuniti tek na poziv suca.
- 2.8. Svaki sudionik nakon provedenog gađanja s ispražnjenim oružjem mora što prije napustiti crtu gađanja, kako ne bi ometao druge sudionike.
- 2.9. Sudionik mora odmah prekinuti s gađanjem ako voditelj natjecanja (glavni sudac) tako odluči. Oružje mora odmah isprazniti i postaviti ga u siguran položaj. Gađanje može nastaviti samo na poziv voditelja natjecanja (glavnog suca).
- 2.10. O početku gađanja, o prekidima i pražnjenju oružja odlučuje voditelj natjecanja (glavni sudac), koji je odgovoran i za druge nužne naredbe. Ako voditelj natjecanja ili njegovi pomoćnici utvrde da pojedinac ne poštuje pravila o sigurnom rukovanju oružjem, mogu mu zabraniti sudjelovanje. Svaki sudionik koji koristi napunjeno oružje bez dozvole voditelja natjecanja mora biti diskvalificiran.
- 2.11. Sudionicima i službenom osoblju na strelištu preporučuje se uporaba zaštitnih sredstva za sluh i oči.

II. STRELJAŠTVO U LOVAČKIM DRUŠTVIMA - UDRUGAMA

1. Lovačko društvo – udruga (*u daljnjem tekstu LU-LD*) mora osigurati minimalne uvjete i poticati organizirani razvoj lovnog streljaštva, kako je propisano ovim Pravilnikom.
2. Upravni ili Izvršni odbor LU-LD mora imenovati Povjerenstvo za lovno streljaštvo, koje ima sljedeće zadatke:
 - vodi brigu o tome da se u LU-LD svake godine obavi minimalan program lovnog streljaštva, koji obuhvaća provedbu utvrđivanja preciznosti lovačkih pušaka i natjecanje društava u lovnom streljaštvu,
 - odgovara da se streljačka djelatnost odvija u skladu sa svim dogovorima, pravilnicima i odlukama HLS-a, koji reguliraju područje lovnog streljaštva,
 - organizira, vodi i svake godine ocjenjuje provedbu utvrđivanja preciznosti za lovačke puške odnosno provjeru sposobnosti gađanja lovaca,
 - organizira osposobljavanje lovačkih pripravnika za pravilno rukovanje oružjem na natjecanjima i u lovu.
 - sudjeluje na stručnim predavanjima i tečajevima s područja lovnog streljaštva, što ih organizira LSŽ ili HLS,
 - Upravnom ili Izvršnom odboru LU-LD predlaže Program djelatnosti streljaštva i proračun za tekuću godinu,
 - o djelatnosti streljaštva u LU-LD najmanje jednom godišnje u pisanom obliku izvještava Upravni ili Izvršni odbor LU-LD.
3. Članovi, koji namjeravaju loviti kuglarama, svake godine najkasnije do početka lova na srneću divljač mogu provjeriti sve kuglare što će ih koristiti u lovu odnosno obaviti provjeru sposobnosti gađanja. Provjera utvrđivanja preciznosti kuglare izvodi se gađanjem u metu srnjaka u prirodnoj veličini na udaljenosti od 100 metara. Kod utvrđivanja preciznosti kuglare dozvoljen je položaj tijela prema želji s oslonca ili bez njega, a vrijeme gađanja nije ograničeno.

Utvrđivanje preciznosti treba obaviti pomoću svih pomagala što ih lovac namjerava koristiti u lovu (klasični nišani, dalekozor za streljaštvo, optičke točke itd.). Članovi koji obavljaju utvrđivanje preciznosti lovačkih pušaka bez optičkih pomagala i članovi koji su stariji od 60 godina, mogu dobiti smanjenje udaljenosti na 70 metara. Svaki lovac MORA BEZ POKAZIVANJA POGODAKA ZA VRIJEME GAĐANJA GAĐATI TRI PUTA, a dva puta mora pogoditi krugove promjera 15,4 cm (krugovi smanjene mete srnjaka). Za članove koji prvi puta ne obave utvrđivanje preciznosti kuglare, upravni ili izvršni odbor LU-LD određuje datum ponovnog utvrđivanja preciznosti odnosno provjere. Članovi koji ne obave provjeru kuglare ne smiju loviti pomoću kuglare.

Članovi koji namjeravaju loviti divlju svinju s hicima u obliku kugle za glatku cijev, svake godine prilikom provjere preciznosti kuglare moraju regulirati sve puške s glatkom cijevi što će ih koristiti u lovu. Preciznost pušaka utvrđuju s ciljanjem u metu vepra u prirodnoj veličini na udaljenosti od 35 metara. Prilikom provedbe utvrđivanja preciznosti dozvoljen je položaj tijela prema želji s osloncem, a vrijeme gađanja nije ograničeno.

Svaki lovac MORA BEZ POKAZIVANJA POGODAKA ZA VRIJEME GAĐANJA GAĐATI TRI PUTA, a dva puta mora pogoditi krugove promjera 360mm. Za članove koji prvi puta ne obave provjeru preciznosti, upravni ili izvršni odbor LU-LD određuje datum ponovne provjere preciznosti. Članovi koji ne obave utvrđivanje preciznosti pušaka s glatkom cijevi za lov s kuglom, ne smiju loviti divlju svinju s kugle iz lovačke puške s glatkim cijevima.

Član koji namjerava koristiti i kratkocjevno oružje za samilosni hitac mora obaviti i provjeru s kratkocijevnim oružjem što ga namjerava koristiti.

Lovac mora gađati tri puta pomoću kratkocijevnog oružja dvoručno uspravan bez oslonca na metu 50x50cm (pištoljska) na udaljenosti od 15 metara. Provjera je uspješno obavljena ako je pogodio 15 krugova.

4. Lovačko društvo - udruga može svake godine organizirati natjecanje u lovnom streljaštvu, te na temelju postignutih rezultata Povjerenstvo za lovno streljaštvo sastavlja ekipu koja ga zastupa na natjecanju u lovnom streljaštvu na nivou LSŽ i na drugim natjecanjima u lovnom streljaštvu.
5. Lovačka društva koja organiziraju lov na sitnu divljač, obavljaju još pokusno gađanje na leteće mete.

III. STRELJAŠTVO NA RAZINI LSŽ

1. Za provedbu programa lovnog streljaštva na razini LSŽ odgovara Povjerenstvo za lovno streljaštvo LSŽ, koja ima sljedeće zadatke:
 - Priprema i donosi Program rada i kalendar natjecanja u lovnom streljaštvu na nivou LSŽ, koji mora biti usklađen s kalendarom natjecanja u lovnom streljaštvu HLS-a,
 - Vodi brigu o organizaciji natjecanje u lovnom streljaštvu,
 - Odgovara za pravilnu provedbu natjecanja u skladu s Pravilnikom i odlukama HLS-a koji se reguliraju područje lovnog streljaštva,
 - Koordinira osposobljavanje i praktični dio izobrazbe lovačkih pripravnika na području lovnog streljaštva,
 - *Organizira stručna predavanja ili tečajeve za suce u lovnom streljaštvu,*
 - Vodi evidenciju o svim natjecanjima u lovnom streljaštvu na području LSŽ,
 - Izbire ekipu koja predstavlja LSŽ na natjecanju u lovnom streljaštvu na nivou Države,
 - O djelatnosti lovnog streljaštva najmanje jednom godišnje u pisanom obliku izvještava Izvršni Odbor LSŽ i HLS-a.
2. Na natjecanju u lovnom streljaštvu na razini LSŽ pravo sudjelovanja imaju sve članice LSŽ.
3. Iz proračuna LSŽ podmiruju se troškovi organizacije i nagrada na natjecanju u lovnom streljaštvu.

IV. STRELJAŠTVO NA RAZINI HLS-a

1. Izvršni odbor HLS-a imenuje predsjednika i članove Povjerenstva za lovno streljaštvo.

Povjerenstvo za lovno streljaštvo ima sljedeće zadatke:

- Priprema i donosi godišnji program rada i kalendar natjecanja u lovnom streljaštvu te ga prosljeđuje LSŽ,
 - Vodi brigu o tome da se svake godine održi natjecanje u lovnom streljaštvu HLS-a u svim disciplinama, donosi program predviđenih natjecanja u lovnom streljaštvu, predlaže organizatore,
 - Brine o poštivanju primjene i provedbe Pravilnika i Odluka HLS-a kojima je regulirano lovno streljaštvo,
 - Priprema prijedloge Pravilnika koji reguliraju područje lovnog streljaštva i daje inicijative za njihove izmjene,
 - Prihvaća i verificira izgled, veličinu i mjere meta za provedbu utvrđivanja preciznosti lovnog oružja, pa i svih drugih meta i mjerača pogodaka, koji su u upotrebi u pojedinim lovnim disciplinama streljaštva, te propisuje tehničke mjere za gađanje,
 - Odabire ekipu koja HLS zastupa na međunarodnim i drugim natjecanjima u lovnom streljaštvu,
 - Vodi brigu o stručnom usavršavanju članova na području lovnog streljaštva u lovačkim organizacijama,
 - Imenuje predavače i ispitno povjerenstvo na tečajevima za suca lovnog streljaštva,
 - Vodi brigu o propagandnoj djelatnosti s područja lovnog streljaštva i izdavanju godišnjeg "Biltena",
 - O svom radu najmanje jednom godišnje u pisanom obliku izvještava Izvršni odbor HLS-a, pod čijom je ingerencijom.
2. Prema odluci Izvršnog odbora HLS-a, HLS može biti i organizator prijateljskih međunarodnih ili drugih natjecanja u lovnom streljaštvu.

HLS podmiruje troškove organizacije i nagrada na natjecanju u lovnom streljaštvu HLS-a, te prikuplja reklamne nagrade sponzora.

V. OPĆE ODREDBE ZA SVE NATJECATELJSKE DISCIPLINE

1. Općenito

- 1.1. Organizatoru kojem je povjerena provedba natjecanja na državnoj ili međunarodnoj razini IO HLS-a predlaže organizacijski odbor za opće pripreme i provedbu natjecanja u lovnom streljaštvu. Odbor mora biti sastavljen od iskusnih djelatnika u streljaštvu i članova Povjerenstva za lovno streljaštvo pri HLS-u. Organizacijski odbor za pravilnu provedbu i sigurnost natjecanja odgovoran je IO HLS-a. Na natjecanjima nižeg ranga zadatke organizacijskog odbora obavlja Povjerenstvo za lovno streljaštvo one lovačke organizacije koja je organizirala natjecanje u lovnom streljaštvu.
- 1.2. Predstavnicima sredstava javnog informiranja moraju biti dostupni svi materijali potrebni za njihovo izvještavanje. Fotografiranje, snimanje i razgovore s natjecateljima moguće je obaviti samo nakon treninga ili nakon natjecanja na način da ne ometaju natjecatelje.
- 1.3. Za natjecatelje, publiku i predstavnike javnog informiranja u neposrednoj blizini streljišta moraju biti postavljene primjereno velike table (semafori) na kojima se tijekom natjecanja objavljuju rezultati, ali tako daleko od natjecateljskog prostora, da ne ometaju tijek natjecanja.
- 1.4. Po završetku svih natjecanja na državnom ili međunarodnom nivou povjerenstvo za lovno streljaštvo HLS-a mora pripremiti bilten sa službenim rezultatima koji je javan i dostavlja se svim LSŽ i zainteresiranim članicama. Rezultate s natjecanja nižeg ranga organizator je dužan dostaviti Povjerenstvu za lovno streljaštvo HLS-a, a sumira ih i objavljuje prema svojim mogućnostima.
- 1.5. Na natjecanju u lovnom streljaštvu HLS-a i LSŽ-a natjecatelji moraju imati na leđima pričvršćene startne brojeve s kojima su prepoznatljivi za vrijeme natjecanja. Na svim drugim natjecanjima, na kojima se natjecatelji međusobno osobno poznaju, to nije obveza.
- 1.6. Svi natjecatelji, voditelji ekipa i službeno osoblje na natjecanju moraju poštivati odredbe ovog Pravilnika.

2. Discipline i program natjecanja

- 2.1. Natjecateljske discipline u lovnom streljaštvu su: gađanje letećih meta - glinenih golubova (Lovački trap i Lovački Parkur), gađanje lovačkom kuglarom (mirna meta – srnjak, vepar, sjedeća lisica), gađanje pomičnih meta (vepar u trku).
- 2.2. Natjecanja u lovnom streljaštvu odvijaju se na četiri razine kvalitete: prvu čine natjecanja u LU-LD, drugu natjecanja na županijskoj razini, treću natjecanja na razini HLS-a (*Državna razina*), četvrtu natjecanja na međunarodnoj razini.
- 2.3. Na prvoj razini kvalitete broj natjecatelja ne smije biti ograničen, dok na drugoj razini natjecanja organizator može ograničiti broj natjecatelja u odnosu na kapacitete strelišta i vrijeme što ga ima na raspolaganju za provedbu natjecanja. Na trećoj razini je broj natjecatelja ograničen je na šest po ekipi uz uvjet da se osigura zastupljenost svih LSŽ-a sa jednom ekipe. O organizaciji natjecanja na četvrtoj razini odluku o natjecateljima i broju ekipa donosi Povjerenstvo za lovno streljaštvo HLS-a.

Na natjecanjima svih razina mogu sudjelovati i članovi hrvatskih lovačkih organizacija iz dijaspore, Hrvatske šume i srodne organizacije na poziv organizatora.
- 2.4. Natjecanja na prvoj razini odvijaju se u pojedinačnoj konkurenciji, a na drugoj, trećoj i četvrtoj u ekipnoj i pojedinačnoj konkurenciji.

3. Natjecatelji - strijelci

- 3.1. Strelišta mogu koristiti i natjecati se na njima članovi Hrvatskog lovačkog saveza, a uz suglasnost Povjerenstva za lovno streljaštvo HLS-a strelišta mogu koristiti i u natjecanjima sudjelovati i članovi hrvatskih lovačkih organizacija iz dijaspore, Hrvatske šume i srodne organizacije.

4. Pravila ponašanja

4.1. Voditelj natjecanja (glavni sudac) odgovoran je, utvrđuje i nadzire:

- sva tehnička i logistička pitanja povezana s pripremom i pravilnim vođenjem natjecanja,
- daje upute i nadzire pripremu strelišta u skladu s tehničkim i sigurnosnim zahtjevima određenim u ovom Pravilniku,
- osigurava vagu za vaganje sačmenoj punjenja naboja
- zadužen je za pripremu tehničkih sastanaka za dužnosnike u natjecanju i voditelje ekipa,
- prije početka natjecanja utvrđuje uvjete strelišta i organizaciju natjecanja sukladno Pravilniku HLS-a,
- nadzire natjecanje,
- osigurava pravilnu primjenu propisa i odlučuje u svim slučajevima koji nisu predviđeni Pravilnikom,
- nadzire streljivo, oružje i opremu natjecatelja,
- odlučuje o poduzimanju mjera protiv natjecatelja koji ne poštuju Pravilnik i koji se ponašaju na nesportski način,
- razmatra sve prigovore i žalbe koje su podnesene u skladu s Pravilnikom.

4.2. Redosljed po kome nastupaju natjecatelji, izvlači organizator dan prije natjecanja.

Predstavnici lovačkih organizacija sudionika mogu sudjelovati u izvlačenju, ali pri sastavljanju startnih lista njihova nazočnost nije obvezna.

4.3. Znak za početak natjecanja daje glavni sudac. Nakon početka natjecanja gađanje se nastavlja bez prekida; izuzetak su zatajenja oružja ili streljiva. Natjecanje može prekinuti samo glavni sudac, u slučaju kratkotrajnog pljuska, oluje ili nepredviđenih okolnosti koje mogu narušiti regularnost i sigurnost natjecanja.

4.4. Svi natjecatelji i voditelji ekipa moraju dobro poznavati Pravilnik i program natjecanja i tako osigurati nesmetano odvijanje natjecanja. Suci moraju osigurati disciplinu i među publikom.

4.5. Svaka ekipa mora imati svog voditelja koji je odgovoran za disciplinu ekipe. Voditelj ekipe može biti i natjecatelj. Voditelj mora cijelo vrijeme natjecanja surađivati sa službenim osobljem zbog sigurnosti, nesmetanog odvijanja natjecanja i dobrih sportskih odnosa.

- 4.6. Voditelj ekipe je odgovoran za sve službene zahtjeve svoje ekipe, osobito za:
- ispunjavanje prijava s točnim podacima o natjecateljima, što ih mora u zadanom roku potvrditi vodstvu natjecanja,
 - raspoređivanje članova ekipe na mjesta gađanja,
 - provjeravanje rezultata i po potrebi ulaganje žalbi i zaprimanje službenih informacija i zahtjeva što ih prosljeđuje članovima ekipe.
- 4.7. Dužnost natjecatelja je da se u određeno vrijeme i s propisanim oružjem, streljivom i lovačkom statusu prikladnoj odjeći pojavi na određenom mjestu gađanja.
- 4.8. Ako natjecatelj nije na određenom mjestu gađanja kada je pozvan na gađanje, glavni sudac ga tijekom jedne minute tri puta glasno poziva po imenu.
Ako se natjecatelj nakon tri poziva ne javi, glavni ga sudac proglašava ODSUTNIM. Takav se natjecatelj više ne može uključiti u natjecanje u svojoj skupini, a natjecanje se nastavlja bez njega.
U tom se slučaju natjecatelja kažnjava s oduzimanjem 1 goluba ili 2 kruga.
- 4.9. Bez dopuštenja glavnog suca ne smije se početi s gađanjem.
- 4.10. Dok je natjecatelj na liniji gađanja, zabranjeni su svi oblici pomoći. Na liniji gađanja natjecatelj može razgovarati samo sa sucem, što označava dizanjem ruke.
- 4.11. Ako natjecatelj želi razgovarati s nekim drugim, mora isprazniti oružje, postaviti ga u siguran položaj i napustiti liniju gađanja tek kada mu to dopusti sudac. To mora učiniti tako da ne ometa druge natjecatelje.
- 4.12. Voditelj ekipe ne smije doći u neposredan kontakt s natjecateljem na liniji gađanja ako mu sudac, koji odjavljuje natjecatelja s linije gađanja, to ne dozvoli.
- 4.13. Ako voditelj ekipe ili natjecatelj prekrši odredbe iz prethodnih dviju točaka, sudac ga prvi puta opominje, drugi puta kažnjava natjecatelja oduzimanjem jednog (1) goluba ili dva (2) kruga, a voditelj ekipe mora napustiti liniju gađanja. Za nesportsko ponašanje ili namjerni pokušaj nepoštivanja Pravilnika natjecatelji ili voditelj ekipe kažnjavaju se opomenom ili isključenjem iz nastavka natjecanja. Za kažnjavanje je nadležan glavni sudac.

5. Pravila rukovanja oružjem

- 5.1. Sa svim puškama, i kada su prazne, treba rukovati s najvećim oprezom.
- 5.2. Puške moraju biti postavljene na odgovarajuće stalke.
- 5.3. Zabranjeno je dodirivanje puške drugog natjecatelja ili rukovanje njome bez dozvole vlasnika.
- 5.4. Gađanje je dozvoljeno samo na pozicijama za gađanje i na posebnom za to određenom prostoru.
- 5.5. Natjecatelj može pucati samo onda kada je na redu.
- 5.6. Zabranjeno je ciljati ili pucati u životinje.
- 5.7. Pušku je dozvoljeno isprobati samo uz dozvolu glavnog suca prije početka natjecanja.
- 5.8. Ako glavni sudac objavi prekid natjecanja, odmah treba isprazniti i odložiti oružje.

6. Nagrade, protokol i nazivi

- 6.1. Na svim natjecanjima u lovnom streljaštvu organizator natjecanja u lovnom streljaštvu mora se pobrinuti o primjerenim nagradama, koje mogu biti: pokali, medalje, plakete, odstrjel divljači ili praktične nagrade.
- 6.2. Nagrade dobivaju najmanje trojica najboljih pojedinaca i tri najbolje ekipe u svakoj disciplini koja je u programu natjecanja.

Ako u pojedinačnoj konkurenciji u pojedinoj disciplini nastupi manje od deset (10) natjecatelja, a u ekipnoj konkurenciji manje od pet (5) ekipa, odluku o dodjeli nagrada donosi organizator.
- 6.3. Na natjecanju u lovnom streljaštvu organizator se mora pobrinuti o svečanom početku i završetku natjecanja i svečanom proglašenju rezultata natjecanja (zastava, himna, rogisti).

7. Mjere za kršenje pravilnika

- 7.1. Ako natjecatelj ispali u metu više hitaca nego što je bilo predviđeno u programu natjecanja, oduzimaju mu se svi hici koji su višak. Ako nije moguće utvrditi koji pogodak je višak, treba oduzeti najviše pogotke. Natjecatelja treba dodatno kazniti s odbitkom dva (2) kruga za svaki hitac iznad dozvoljenog.
- 7.2. Ako natjecatelj zakasni na mjesto gađanja kada je na redu za početak natjecanja, kažnjava se odbitkom jednog (1) goluba ili dva (2) kruga, a glavni sudac određuje novi termin za gađanje.
- 7.3. Kaznene krugove treba oduzeti od rezultata uvijek u seriji u kojoj je počinjeno kršenje.
- 7.4. Ako natjecatelj započne natjecanje s puškom ili opremom koja nije bila odobrena, ili ako natjecatelj prije natjecanja ili za vrijeme njega preuredi oružje ili opremu, što ju je već pregledao glavni sudac, natjecatelj se isključuje iz natjecanja.
- 7.5. Ako natjecatelj dobije u metu unakrsni hitac, što ga je potvrdio glavni sudac i nemoguće je utvrditi tko ga je ispalio, priznaje mu se sporni hitac više vrijednosti.
- 7.6. Ako natjecatelj želi poništiti pogotke u svojoj meti, o tome mora odmah izvijestiti glavnog suca.

VI. PRAVILNIK O GAĐANJU LETEĆIH META

1. Strelišta

1.1. Natjecanja gađanja glinenih golubova (letećih meta) za discipline - Lovački Trap i Lovački Parkur održavaju se na strelištima koje udovoljavaju uvjetima prema pravilima HLS-a i FITASC, a one su:

Automatska streljana (sl.1.)

Univerzalna streljana za izbacivanje letećih meta (sl.2.)

Olimpijska streljana za trap (sl.3.)

1.1.1. Automatska streljana

Rov treba biti opremljen s jednim uređajem, višestruko pokretljivim (u okomitom i horizontalnom pravcu), te konstruiran i postavljen tako da neoštećenog goluba izbacuje nasumce i stalno mijenja kutove i visine unutar okomitih linija od 1.5m do 3.5m (+/- 0,1m) i horizontalnih linija do najviše 45°.

Pet streljačkih mjesta (2 lijevo i 2 desno od streljačkog mjesta broj 3) kvadratnog oblika (1mx1m), međusobno razmaknutih 2-2,3 metra i paralelnih s prednjom osi rova. Centrom mjesta broj 3 prolazi os koja prolazi središtem uređaja ili oznake na rovu. Udaljenost je 11 metara mjereno od prednje strane rova.

(sl.1)

Automatska streljana

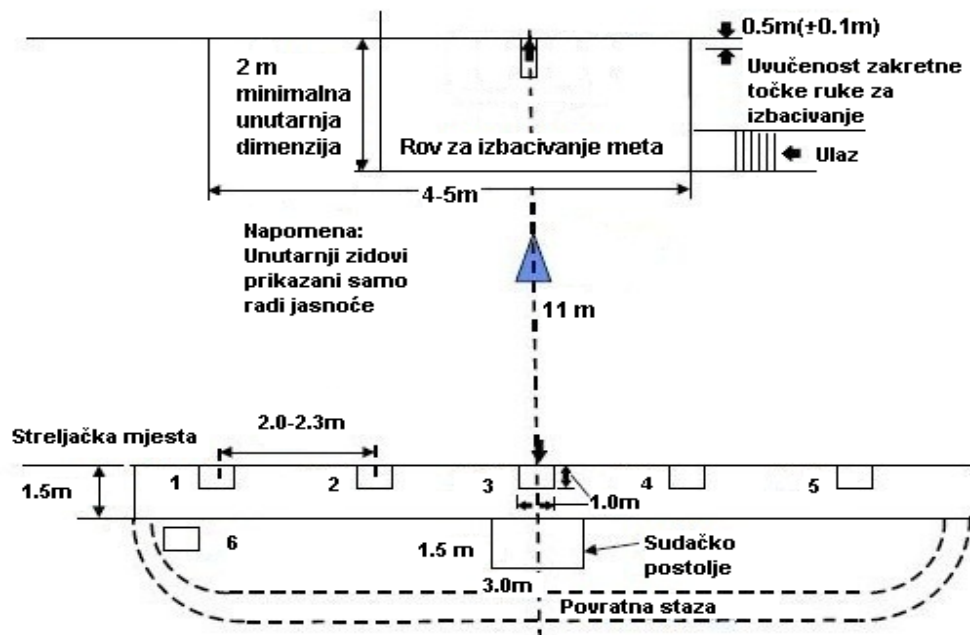

1.1.2. Univerzalna streljana za izbacivanje letećih meta

Grupa od pet uređaja zamjenjuje jedan automatski, pa takva strelišta imaju ukupno pet uređaja i pet streljačkih mjesta. Grupa od 5 uređaja ostavljena na razmaku 1.0-1.25 metara sa streljačkim mjestima udaljenim od prednje strane rova 11 metara i međusobno razmaknutih 2-2,3 metra. Oznaka na rovu nalazi se iznad stroja 3 na mjestu gdje izlazi golub kada je stroj podešen na kut izbačaja 0 stupnjeva. Os prolazi kroz oznaku i centar streljačkog mjesta 3.

(sl.2.)

Univerzalna streljana za izbacivanje letećih meta - s 5 uređaja

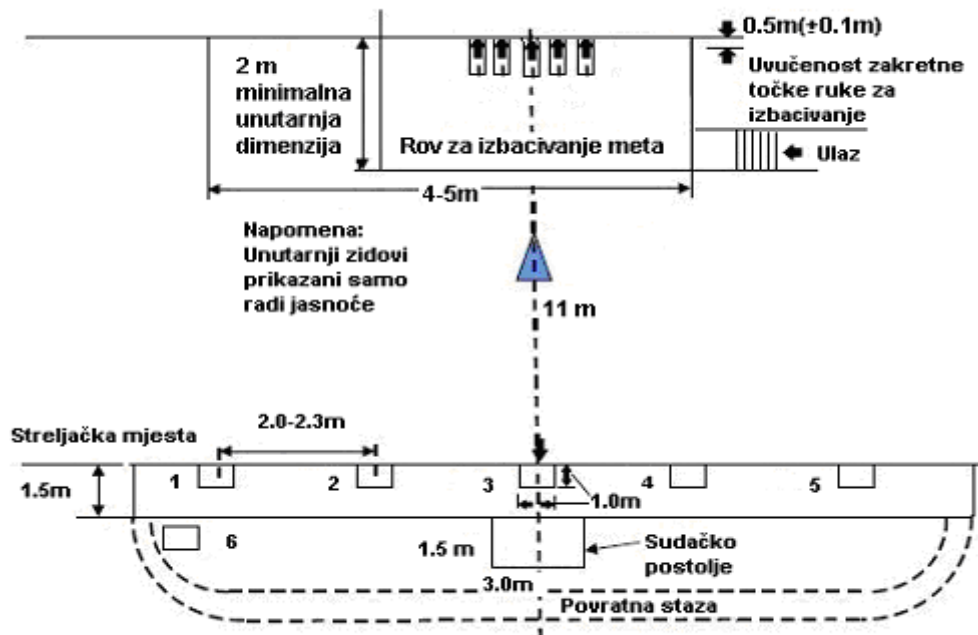

1.1.3. Olimpijska streljana

Olimpijska streljana trap prilagođena za disciplinu univerzalni trap korištenjem uređaja 6-7-8-9-10. Os prolazi kroz oznaku iznad uređaja 8 i centra streljačkog mjesta 3. Udaljenost streljačkog mjesta je 11 metara mjereno od prednje strane rova.

(sl.3.)

Olimpijska streljana

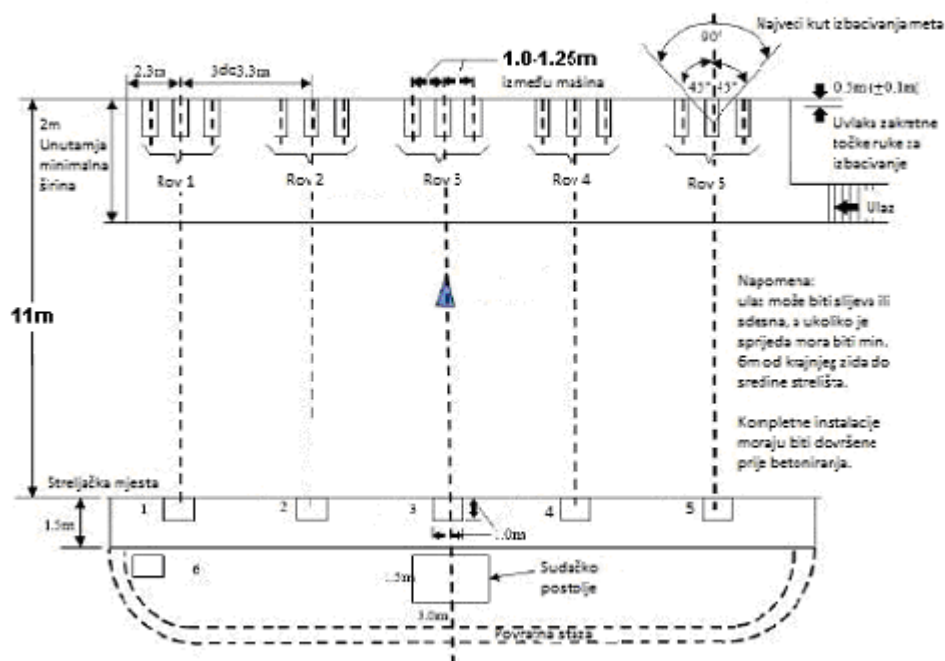

1.1.4. Gore navedena streljašta i uređaji mogu se prilagoditi i za shemu Lovački Parkur.

1.2. Lovački Trap

Gađa se na streljštima opisanima u točkama (1.1.1. - 1.1.3.) na odstojanju od 11 metara i puškom u pripremnom stavu sukladno pravilu 1.3.5. HLS-a.(sl. 4.) Podizanje puške u rame je tek nakon izbacivanja mete.

1.3. Lovачki Trap

Gađa se na strelištima opisanima u točkama (1.1.1. - 1.1.3.) na odstojanju od 11 metara i puškom u pripremnom stavu sukladno pravilu 1.3.5. HLS-a (sl.4.) Podizanje puške u rame je tek nakon izbacivanja mete.

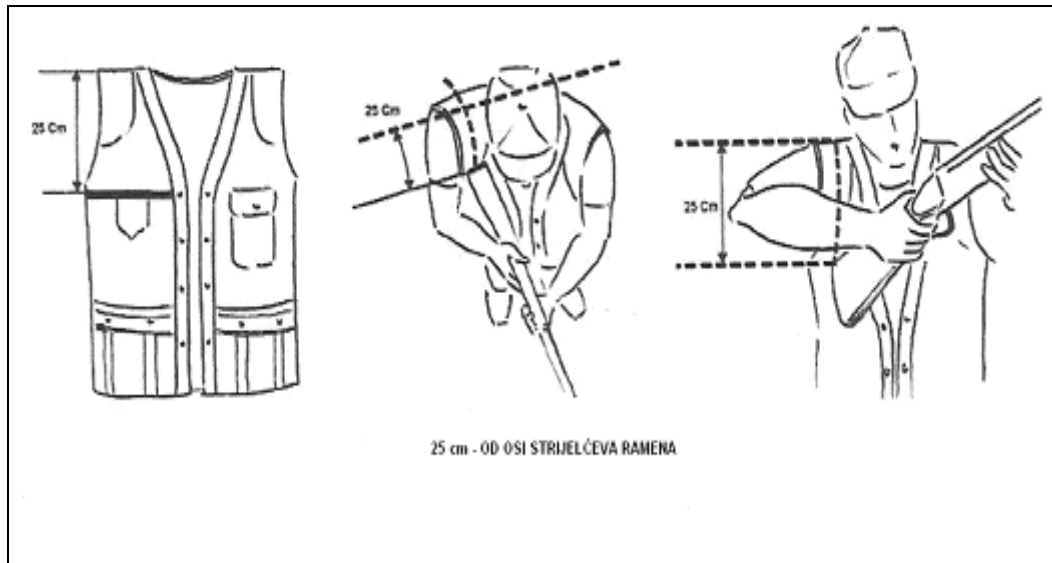

(sl.4)

1.2.1. Uređaji za izbacivanje meta

Uređaji izbacuju pomoću sistema mikrofona i električne energije, u koji je ugrađen sistem kašnjenja od 0-3 sekunde.

1.2.2. Područje leta mete – goluba * (Tablica 1.)

Krivulje leta glinenih golubova mogu se prilagoditi i tako izmijeniti mogućnosti gađanja. Domet glinenih golubova ne smije premašiti udaljenost od 55-60 (pedeset pet do šezdeset) metara, plus ili minus pet metara, a najveći kut iznosi 35° (trideset i pet stupnjeva) lijevo i desno od središnje osi stroja. U mirnoj situaciji krivulja leta mete - glinenog goluba u zraku mora biti u skladu sa službenim shemama, pri čemu je dozvoljeno odstupanje ± 5 m. Domet mjerimo od središnje osi pet strojeva za izbacivanje, bez obzira na smjer. Organizator natjecanja mora pribaviti opremu za provjeravanje krivulja leta. Organizator slučajno izvlači jednu od shema. Kada su strojevi postavljeni po novoj shemi, iz svakog se stroja izbacuje pokusni glineni golub, a zatim se regulacije ponovno zaključaju. Ako je u upotrebi rov sa samo jednim strojem koji mijenja kut izbacivanja, uzimaju se u obzir samo krajnje vrijednosti (kutovi i visina).

*Tablica 1.

Shema 1			
Rov Br.	Kut	Visina na 10m	Domet
1	22° desno	1.7m	60m
2	12° desno	2.2m	55m
3	0°	2.5m	60m
4	12° lijevo	3.0m	55m
5	22° lijevo	3.5m	60m
Shema 2			
Rov Br.	Kut	Visina na 10m	Domet
1	28° desno	3.5m	55m
2	15° desno	2.5m	60m
3	0°	1.0m	55m
4	15° lijevo	2.5m	60m
5	28° lijevo	3.5m	55m
Shema 3			
Rov Br.	Kut	Visina na 10m	Domet
1	35° desno	1.0m	60m
2	22° desno	2.0m	55m
3	0°	3.5m	60m
4	22° lijevo	2.5m	55m
5	35° lijevo	1.0m	60m

1.2.3. Ekipno natjecanje

- Ekipno natjecanje u disciplini trap može se održati ako se prijavi najmanje 5 ekipa
- Ekipu čini 6 natjecatelja
- Na Državnom prvenstvu županijski lovački savezi mogu nastupiti samo s jednom ekipom, koju su dužni pismeno prijaviti Hrvatskom lovačkom savezu najmanje 5 dana prije natjecanja
- Natjecanje se odvija u grupama od po 6 strijelaca (jedna ekipa)
- Redoslijed nastupa ekipa određuje se na tehničkom sastanku dan uoči natjecanja ždrijebom
- Raspored strijelaca unutar grupe određuje vođa ekipe u prijavi prije ždrijeba
- Svaki član ekipe gađa 2 x 15,20 ili 25 meta (dvije serije) izuzev na trećoj i četvrtoj razini natjecanja gdje je obveza 2x25 meta.
- Poredak ekipa utvrđuje se na temelju postignutih rezultata 5 najboljih pojedinaca – članova ekipa
- Ako su jednaki rezultati u ekipnom poretku od 1. do 3. mjesta gađa se dodatno na 5 meta do ostvarenja većeg broja pogodaka. U dodatnom gađanju sudjeluje svih 6 članova ekipe. Zbrajaju se rezultati svih 6 članova
- Ako su jednaki rezultati za poredak od 4 mjesta nadalje, u obzir se uzima rezultat 6. članak ekipe, a ako je i taj rezultat jednak, poredak se utvrđuje ždrijebom.

1.2.4. Pojedinačno natjecanje

- U natjecanju za pojedinačni poredak najboljih 6 natjecatelja iz ekipnog dijela natjecanja gađa dodatnu finalnu seriju od 15,20 ili 25 meta izuzev na trećoj i četvrtoj razini natjecanja gdje je obveza 2x25 meta.
- Ako je jednak rezultat iz ekipnog dijela, za uvrštenje u finalnu seriju, gađa se dodatno, na ispadanje ("shot out"), jednim metkom
- Redoslijed gađanja u finalnoj seriji, od 1 do 6, utvrđuje se na temelju rezultata postignutog u ekipnom dijelu, odnosno dodatnog gađanja na ispadanje, i to od najmanjeg do najvećeg
- Konačan pojedinačni poredak natjecatelja utvrđuje se prema ukupno postignutom rezultatu iz ekipnog dijela i dodatne finalne serije
- Ako su jednaki rezultati nakon finalne serije, za poredak od 1. do 6. mjesta, gađa se dodatno jednim metkom, mjesto po mjesto u slijedu. Strijelac koji prvi promaši niže se rangira; "gubitak života".
- Ako organizator dodjeljuje više od 6 nagrada, poredak (samo za dodjelu nagrada), utvrđuje se prema ukupno postignutom rezultatu iz ekipnog dijela, odnosno gađanju na ispadanje, te pravilo zadnje serije
- Ako je jednak rezultat, poredak od 7 mjesta nadalje bilježi se po abecednom redu prezimena natjecatelja.

1.3. Lovачki Parkur

Ovisno o konfiguraciji zemljišta, strelište mora biti opremljeno sa dovoljno uređaja za izbacivanje meta kako bi natjecatelji bili u mogućnosti gađati mete koje nalikuju prirodnoj divljači koliko god je to moguće; jarebica, patka, fazan, zec itd. Putanje meta trebaju sadržavati: dolazne i odlazne mete, te razdvajanje i križanje meta na nižem i višem nivou, na otvorenom ili u šumi, zatamnjeno ili ne od stabala i grmlja.

1.3.1 Uređaji za izbacivanje meta

Najmanje šest uređaja je potrebno za natjecanje. Uređaji su automatski označeni abecednim redom slovima (A B C D....) s lijeva na desno od streljačkih mjesta.

1.3.2. Mete

Mete koje se koriste su uobičajene standardne mete, zec, srednje (midi), super mini (male), šljuka, fleš i ostale slične mete. Meta mora biti u boji koja se jasno ističe na pozadini. Za zvanična natjecanja, mete moraju biti homologizirane.

Organizator natjecanja obavezan je na svakom strelištu izložiti ploču s redoslijedom pojedinačnih i para meta koje moraju biti gađane.

Mete se izbacuju u vremenu koje varira od 0 do 3 sekunde, moraju od linije izbačaja zadovoljiti dolet od najmanje 40 do najviše 70 metara.

1.3.3. Streljačka mjesta

Streljačka mjesta su četverokuti metar / metar ili krug promjera jednog metra. Ako je moguće, streljačka mjesta trebaju osigurati strijelcu uspravan stav bez proklizavanja.

1.3.4. Putanje

Putanje meta moraju biti nadahnute lovačkom praksom, moraju biti što raznovrsnije. Svaku metu moguće je gađati sa svih streljačkih mjesta. Takav Lovачki parkur sačinjavaju dvije vrste (kategorije) putanja meta: obavezne i slobodne.

Obavezne putanje su:

- 1 putanja s lijeva na desno
- 1 putanja s desna na lijevo
- 1 putanja mete koja se udaljava od strijelca, a koja može biti sastavljena i od para meta

Slobodne putanje su:

One koje odabere po svom nahođenju organizator, na osnovu konfiguracije i dispozicije terena (na primjer: zec, fazan, patka, prepelica i dr.). U jednoj seriji, na svakom streljačkom mjestu, mora se gađati najmanje po jedan par meta. Na zvaničnim natjecanjima, putanje meta moraju biti potvrđene od glavnog suca.

1.3.4.1. Strelište, odnosno razmještaj uređaja, mora udovoljavati zahtjevima lovne etike i razdaljine gađanja.

- Ne gađati preblizu (izvan opsega strelišta), jer "divljač" neće biti podesna za upotrebu;
- Ne gađati predaleko (izvan dometa puške ili streljiva), inače će "divljač" biti samo ranjena.

Svaku pojedinačnu metu mora biti omogućeno gađati sa dva metka.

1.3.5. Mjesto gađanja

Strijelac mora zauzeti stav spreman, npr. stajati sa obje noge unutar granica streljačkog mjesta.

Strijelac ne smije podići pušku dok se meta ne pojavi. Strijelac mora gađati sve mete uključujući i zeca, sa puškom oslonjenom o rame.

Kod para na "hitac" ili "simultanog" para, strijelac može držati pušku po vlastitom izboru i to samo između prve i druge mete.

1.3.6. Definicija pojedinačne mete

Svaka pojedinačna meta, bilo koje vrste, izbačena iz uređaja. Mora biti omogućeno gađati sa dva metka sve pojedinačne mete

1.3.7. Definicija parova

Strijelcu su dopuštena samo dva metka po paru. Oba metka mogu biti ispaljena na istu metu.

- Par na "hitac"

Dvije mete izbačene iz jednog ili dva uređaja, kada je druga meta izbačena u razmaku vremena od najviše 0 - 3 sekunde nakon što je gađana prva meta.

- "Simultani" par

Dvije mete izbačene istovremeno iz dva uređaja. Mete mogu bit gađane bilo kojim redom.

1.3.8. Odvijanje natjecanja

Natjecanje se odvija u grupama od po 6 strijelaca (ekipa).

Seriju čini 15,20 ili 25 meta.

Sve putanje meta bit će prikazane strijelcima prve grupe, izuzev parova. U trenutku pokazivanja meta nije dozvoljena simulacija pucanja (ciljanje) niti pucanje.

Strijelci se postavljaju na streljačka mjesta prema rasporedu i svi moraju gađati istovjetne mete. Strijelac s prvog streljačkog mjesta prelazi na drugo nakon što je strijelac s drugog streljačkog mjesta završio gađanje i tako redom do kraja serije.

Strijelac na kojem je red, pozvat će metu u roku od 12 sekundi nakon što je njegov prethodnik završio gađanje. U slučaju nepoštivanja dopuštenog vremena, strijelac će biti opomenut. U ponovljenom slučaju, meta će biti oglašena kao « **promašaj** », bez obzira na rezultat gađanja.

Do pojave mete, strijelac mora zauzeti uspravan stav, s obje noge unutar streljačkog mjesta. Strijelac po slobodnom izboru može krenuti s puškom oslonjenom o rame ili uz tijelo, bez razlike između jednog ili drugog hitca, uključujući i parove.

U trenutku opaljenja, strijelac je dužan imati pušku oslonjenu o rame.

Kod gađanja para na hitac, simultanog para i para na ponavljanje, položaj puške između prvog i drugog hica je slobodan.

1.3.8.1. Ekipno natjecanje

- Ekipno natjecanje u disciplini Lovački Parkur može se održati ako se prijavi najmanje 5 ekipa
- Ekipu čini 6 natjecatelja
- Na Državnom prvenstvu županijski lovački savezi mogu nastupiti sa dvije ekipe, koju su dužni pismeno prijaviti Hrvatskom lovačkom savezu najmanje 5 dana prije natjecanja
- Natjecanje se odvija u grupama od po 6 strijelaca (jedna ekipa)
- Redoslijed nastupa ekipa određuje se na tehničkom sastanku dan uoči natjecanja ždrijebom
- Raspored strijelaca unutar grupe određuje vođa ekipe u prijavi prije ždrijeba
- Poredak ekipa utvrđuje se na temelju postignutih rezultata svih članova ekipe
- Ako su jednaki rezultati u ekipnom poretku od 1. do 3. mjesta gađa se dodatno na 5 meta do ostvarenja većeg broja pogodaka. U dodatnom gađanju sudjeluju sva 3 člana ekipe. Zbrajaju se rezultati svih članova ekipe
- Ako su jednaki rezultati za poredak od 4 mjesta nadalje, u obzir se uzima rezultat najslabijeg člana ekipe, a ako je i taj rezultat jednak, poredak se utvrđuje ždrijebom.

1.3.8.2. Pojedinačno natjecanje

Za pojedinačni poredak gađa se 25 meta. U slučaju jednakog broja pogodaka, za ulazak u finale puca se "Shot off" (parovi). U slučaju jednakog rezultata za ulazak u finale, puca se "Shot off" (parovi) za prvih 6 mjesta.

2. Suđenje na natjecanju

Suđenje na natjecanjima gađanja glinenih golubova (letećih meta) za discipline - Lovački Trap i Lovački Parkur provodi se sukladno Pravilniku a provode ih ovlašteni suci imenovani od HLS-a.

2.1. Prosuđivanje meta

2.1.1. Suci donose odluke samostalno.

2.1.2. Grupa strijelaca nema pravo intervenirati ili iznositi svoje mišljenje o prosuđenoj meti.

2.1.3. Meta je proglašena "pogođena" :

- Kada je meta izbačena i strijelac je gađao u skladu sa točkom 1.2 ovog Pravilnika, te je najmanje jedan dio vidljivo pogođen ili je u cijelosti ili djelomično slomljena.

2.1.4. Meta je proglašena " promašena" :

- Ako je strijelac gađao metu bez ikakvog valjanog razloga ("simultani" par promašaj-promašaj).
- Ako je strijelac gađao ali meta nije pogođena i nema vidljivo otpadnutog dijela ili su vidljive samo čestice prašine (zapašena meta).
- Ako je strijelac, u slučaju zastoja puške, otvorio sam pušku ili dirao sigurnosni otklonac prije no što je sudac pregledao pušku.
- Ako je treći zastoj puške ili streljiva tijekom iste serije.

2.2. "NOVA META"

2.2.1. "NOVA META" s obzirom na oružje i streljivo:

- Strijelac dobiva opomenu za prvi i drugi zastoj i meta se proglašava "NOVA META".
- Nakon drugog zastoja, sve mete koje nisu gađane iz istog razloga kao kod drugog zastoja bit će proglašene "promašaj".

Tablica ispod primjenjuje se u slučaju prvog zastoja u istoj seriji.

PRAVILNIK o lovnom streljaštvu

Zastoj	Vrsta	Postupak
Dva hica ispaljena istovremeno (dvostruko opaljenje)	Pojedinačna meta Prva meta para na "hitac" "simultani" par	"Nova meta", meta će biti ponovljena "Nova meta", par će biti ponovljen "Nova meta", par će biti ponovljen "Nova meta", par će biti ponovljen
Zastoj kod prvog hica*	Pojedinačna meta Par na "hitac" "simultani" par	"Nova meta", meta će biti ponovljena "Nova meta", par će biti ponovljen "Nova meta", par će biti ponovljen
Zastoj kod drugog hica	Pojedinačna meta Par na "hitac" "simultani" par	"Nova meta", meta će biti ponovljena Meta može biti pogođena samo sa drugim hicem i bit će proglašena "promašaj" ukoliko bude pogođena prvim hicem "Nova meta", par će biti ponovljen. Rezultat prvog hica se upisuje "Nova meta", par će biti ponovljen

* Ukoliko je opaljen drugi hitac, rezultat se upisuje kao "pogodak" ili "promašaj"

6.5.2 "NOVA META" s obzirom na mete

Tablica ispod primjenjuje se u slijedećim slučajevima:

- ako je izbačena meta slomljena
- ako meta nije izbačena iz ispravnog uređaja
- ako meta nije ispravne boje, veličine i vrste
- ako je putanja nepravilna odlukom suca
- ako je meta izbačena nakon više od tri sekunde od poziva
- ako uređaj izbaci metu bez poziva
- ako je sudac zaključio da je strijelac vidljivo ometan
- ako sudac nije u mogućnosti odlučiti o rezultatu

Vrsta	Postupak
Pojedinačna meta	"Nova meta", meta će biti ponovljena
Zec se slomi nakon što je promašen prvim hicem, a prije drugog hitca	"Nova meta", zec će biti ponovljen Meta može biti pogođena samo drugim hicem i bit će proglašena "promašaj" ako je pogođena prvim hicem.
Prva meta u paru na "hitac"	"nova meta", par će biti ponovljen
Par na "hitac" ako prva meta (ili njeni dijelovi) slome drugu metu prije no što je strijelac opalio drugi hitac	"Nova meta", par će biti ponovljen Rezultat prvog hica se bilježi
Druga meta u paru na "hitac"	"Nova meta", par će biti ponovljen Rezultat prvog hica se bilježi
"Simultani" par	"Nova meta", par će biti ponovljen

Kod "simultani" par, ako su obje mete pogođene jednim hicem, rezultat se bilježi kao "pogodak" i "pogodak".

3. Oprema, oružje i streljivo

3.1. Oprema

Sva pomagala i oprema, koje nisu navedene u Pravilniku ili su s njim u suprotnosti, nisu dozvoljeni. Natjecateljski žiri ili glavni sudac može pregledati natjecateljevu opremu, oružje i streljivo u svako doba. Za dosljedno poštivanje Pravilnika jednako su odgovorni i voditelji ekipa.

3.2. Oružje

Dozvoljeno je sve oružje s glatkom cijevi s najmanjom dužinom cijevi od 66 cm i najvećim kalibrom 12, što se prodaje u komercijalnim trgovinama, osim: poluautomatskog oružja bez sistema za ograničavanje izbacivanja čahura

3.2.1. Remeni ili pojasevi na puškama su zabranjeni.

3.3. Streljivo

Najveća dozvoljena težina zrna je 28 g (+2%). Zrna moraju biti okrugla, jednake debljine, najveći dozvoljeni promjer zrna je 2,5 mm (+0,1 mm).

Naboji punjeni crnim barutom, svjetleći, zapaljivi i svi drugi posebni naboji zabranjeni su.

3.3.1. Glavni sudac zbog provjere iz natjecateljeve puške može uzeti dva naboja; pregledava ih žiri.

4. Službeno osoblje na natjecanju

Suci

4.1. Glavni sudac i pomoćni suci

Glavnom sucu pomažu trojica pomoćnih sudaca što ih po sistemu rotacije kruženja imenuje između natjecatelja. Ako je moguće, bira među natjecateljima koji su završili s gađanjem u prethodnoj skupini.

4.2. Svaki natjecatelj koga imenuje glavni sudac mora surađivati kao pomoćni sudac. Kada je natjecatelj imenovan za pomoćnog suca i ne navede opravdani razlog za odbijanje ili ne pronađe primjerenu zamjenu, za svako odbijanje se kažnjava odbitkom jednog glinenog goluba od postignutog rezultata. Zbog više odbijanja u nizu može biti isključen iz daljnjeg natjecanja.

4.3. Zadatak pomoćnog suca je motrenje izbačenih meta i odmah nakon hica davanje znaka podizanjem ruke ili zastavice, ako smatra da meta nije pogođen. Mora precizno motriti da li je meta oštećen već prije hica.

4.4. Na svakoj strani strelišta je po jedan pomoćni sudac. Pomoćni suci imaju pregled nad cjelokupnim područjem gađanja. Treći pomoćni sudac je u blizini table za upisivanje rezultata, kako bi nadzirao upisivanje postignutih rezultata ili sam upisuje rezultate na tablu.

4.5. Glavni sudac odmah mora odlučiti da li je meta POGOĐENA ili PROMAŠENA ili treba izbaciti novu, da li je meta pravilna ili postoji neko drugo odstupanje od pravila. Ako je moguće, dati će komandu NOVA META ili drugi znak s jednakim značenjem, prije nego što natjecatelj ispali prvi hitac. Odluka glavnog suca o nepravilnom golubu mora biti brza i vrlo precizna. Glavni sudac odlučuje i o zatajenjima i kvarovima oružja.

4.6. Meta za koju je glavni sudac dao komandu NOVA META, uvijek mora biti ponovljen bez obzira da li ga je natjecatelj pogodio ili ne.

4.7. Konačna odluka o pogotku ili promašaju uvijek je u nadležnosti glavnog suca. Ako se pomoćni sudac ne slaže s odlukom glavnog suca, podizanjem ruke ili zastavice o tome mora obavijestiti glavnog suca. Glavni sudac donosi konačnu odluku.

5. Pravila natjecanja

- 5.1. Natjecatelj s objema nogama mora stajati u granicama pozicije za gađanje, namjestiti se, zatvoriti pušku i pozvati metu (glinenog goluba) u roku od 10 sekundi nakon što je natjecatelj na njegovoj lijevoj strani ispravno gađao metu ili nakon što je glavni sudac dao komandu START. Preostali natjecatelji na liniji ne smiju zatvoriti pušku dok natjecatelj prije njega ne završi s gađanjem na pojedinu metu.
- 5.2. Dok se meta ne pojavi, natjecatelj mora stajati u položaju SPREMAN i držati pušku s objema rukama u lovačkom stavu za gađanje.

Lovački stav za gađanje:

Ispod obješene nadlaktice ispod lakta mora se vidjeti vrh kundaka oslonjen o tijelo. Tek nakon što se pojavi meta dozvoljeno je uperiti pušku (sl. 5).

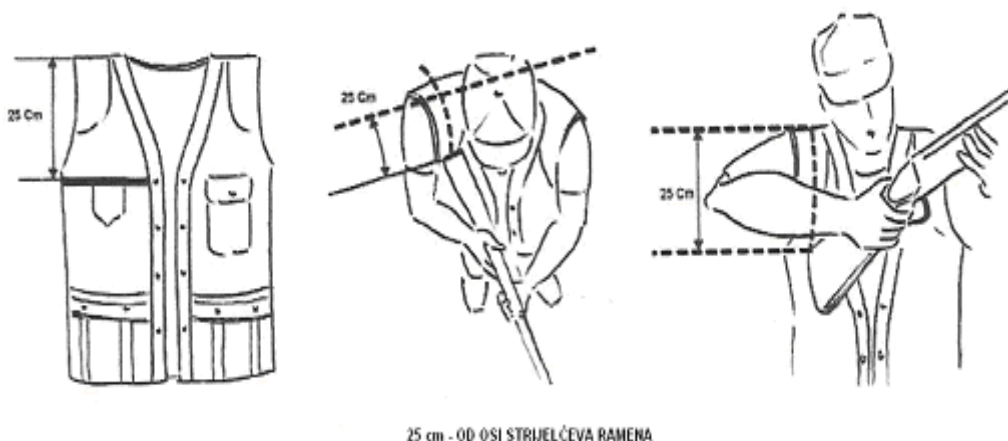

(sl. 5).

Kada se pojavi meta, natjecatelj mora gađati tako da je kundak oslonjen o rameni zglob. Gađanja s boka nisu dozvoljena.

- 5.3. Kada natjecatelj gađa par meta (glinenih golubova) - uobičajeni par, simultani par ili par na hitac, dok čeka na drugu metu, može držati pušku u željenom položaju

VII. PRAVILNIK O GAĐANJU LOVAČKOM KUGLAROM

1. Strelište

- 1.1. Strelište za gađanje lovačkom kuglarom koje je namijenjeno gađanju s puškama kalibra .22 LR (MK puška) udaljenost gađanja od 50 m (u nastavku MK-strelište). Mora biti tako sagrađeno da su sve pozicije za gađanje jednakovrijedne.
- 1.2. Uz strelište mora biti iza linije meta zaštitni nasip, nagnut prema mjestima gađanja. Nasip mora biti napravljen od vlažne i nabijene zemlje, učvršćen travom ili niskim grmljem. Umjesto nasipa može postojati odgovarajući prirodni zaklon koji odgovara sigurnosnim propisima. Preporučljivo je da područje vatre bude i bočno zaštićeno nasipima ili zaslonima u kojima moraju biti otvori za lagano kruženje zraka.

2. Položaj za gađanje (sl.6.)

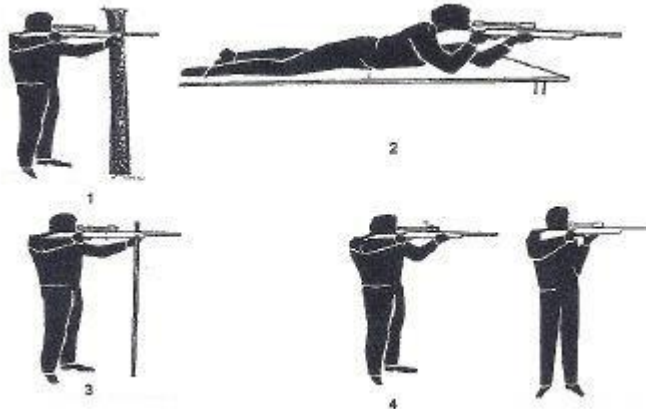

(sl.6.)

3. Mete pri gađanju lovačkom kuglarom

- 3.1. Mete koje se koriste pri gađanju lovačkom kuglarom moraju biti izrađene od primjereno tvrdog papira koji ne reflektira svjetlo.

Mete su četiri, i to (sl.7.)

- Meta lisice (osobni izbor položaja)
- Meta srnjaka (osobni izbor položaja)
- Meta vepra za gađanje kuglarom u stojećem položaju /alternativa-oslonjen na štap/
- Meta vepra za gađanje kuglom iz glatke cijevi u stojećem položaju
- Meta vepra u trku (osobni izbor položaja)

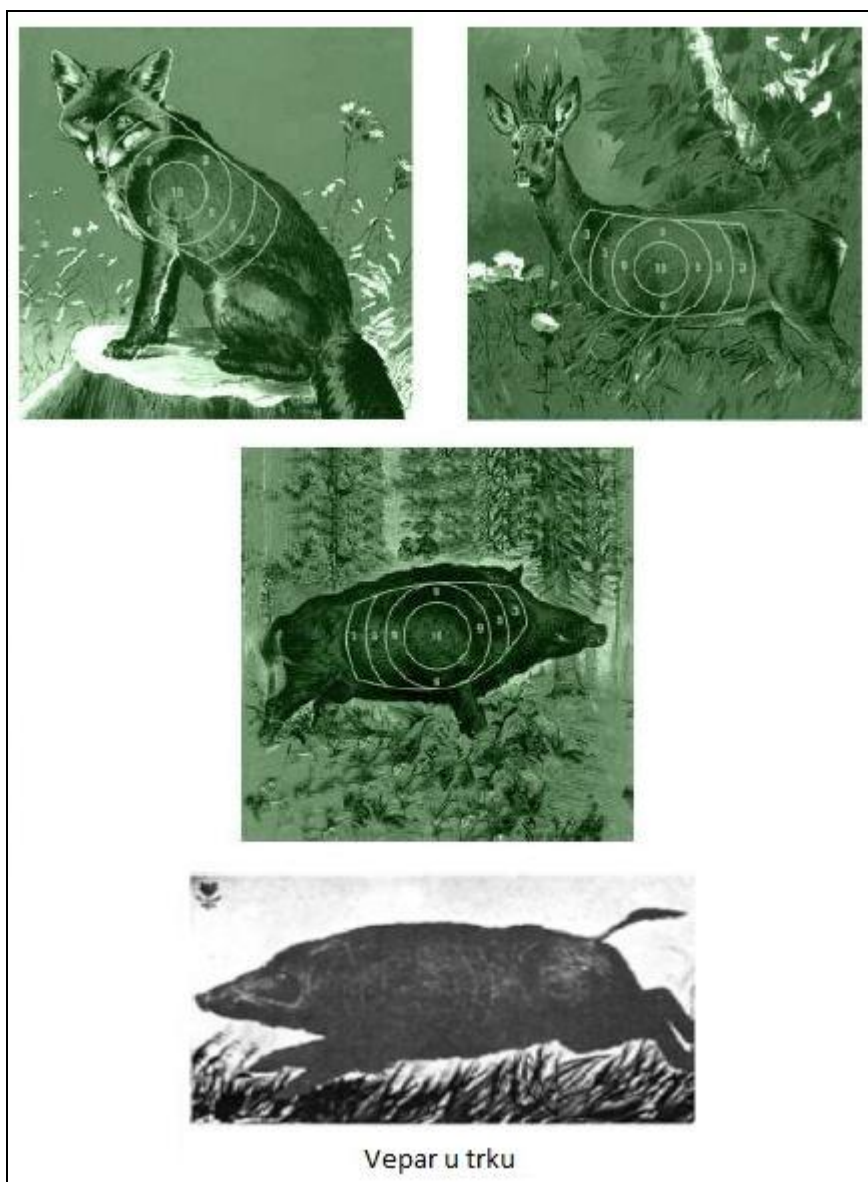

(sl.7.)

4. Oprema, oružje i streljivo

4.1. Oprema

Sva pomagala i oprema koji nisu navedeni u Pravilniku ili su u suprotnosti s njim, nisu dozvoljeni.

4.2. Puške

Dozvoljeno je korištenje svih vrsta lovačkih pušaka s užlijebljenom cijevi te malokalibarske puške kalibra .22 LR za gađanje s udaljenosti od 50 m, a kuglare od 70 do 100 metara.

4.2.1. Dozvoljeno je korištenje svih vrsta nišanskih optika koji mogu imati najveće regulacijom moguće ili stalno povećanje 12 puta, što su na lovački uobičajeni način pričvršćeni na pušku. Ako dalekozor ima mogućnost regulacije povećanja veće od 12 puta, povećanje treba fiksirati na 12 puta.

4.2.2. Remeni ili pojasevi na puškama su zabranjeni.

4.3. Streljivo

Dozvoljeno je korištenje svih vrsta lovačkih ili natjecateljskih naboja okruglog zrna (lovačkog zrna). Korištenje vojnih naboja, naboja potpunom košuljicom i naboja s posebnim djelovanjem (zapaljivih, eksplozivnih i sličnih), koji bi značili opasnost za sudionike natjecanja, nije dozvoljeno.

5. Službeno osoblje na natjecanju

- 5.1. Natjecanje u gađanju u metu lovačkom kuglarom vodi glavni sudac, kome pomaže sudac kod meta.
- 5.2. Glavni sudac je odgovoran je za sigurnost i pravilan tijek natjecanja.
- 5.3. Druge dužnosti glavnog suca su:
- natjecatelje poziva na startna mjesta;
 - provjerava da li se imena i startni brojevi natjecatelja slažu sa startnom listom;
 - provjerava oružje, streljivo i opremu natjecatelja;
 - kontrolira položaj tijela natjecatelja tijekom gađanja;
 - izdaje potrebne komande;
 - provjerava da li je prije natjecanja sudac kod meta pravilno označio i namjestio mete, a nakon natjecanja provjerava da li je pravilno ocijenio rezultat;
 - dobiva žalbe i prosljeđuje ih natjecateljskom žiriju i
 - odgovara za upisivanje svih nepravilnosti, smetnji, zatajenja, unakrsnog gađanja, produženja vremena gađanja, ponovljenih hitaca i sl. u sudački zapisnik.
- 5.4. Sudac kod meta mora:
- prije početka natjecanja pravilno označiti mete i namjestiti ih na odgovarajuće mjesto;
 - nakon namještanja meta obavijestiti glavnog suca da gađanje može početi;
 - nakon pokusnih gađanja na natjecanjima u lovnom streljaštvu u lovačkim društvima i na prijateljskim natjecanjima zalijepiti sve rupe prozirnom ljepljivom trakom (za kišnog vremena ih mora i označiti) i vrijednost hitaca upisati u zapisnik;
 - nakon završene serije ocijeniti rezultat i pobrinuti se da rezultat što prije bude upisan na glavnu tablu za objavu rezultata.
- 5.5. Za vrijeme natjecanja sudac kod meta ne smije s natjecateljem raspravljati o rezultatu. To smije samo glavni sudac ili voditelj natjecanja, a voditelj ekipe samo s njihovom dozvolom.
- 5.6. Ako se u meti ne može naći pogodak, sudac kod meta mora utvrditi da li je pogodak u susjednoj meti i o tome odlučiti ako je potrebno, u dogovoru s glavnim sucem.

6. Pravila natjecanja

- 6.1. Na svim natjecanjima u lovnom streljaštvu natjecatelji ispaljuju (2+3) – dva probna + 3 natjecateljska hitaca u svaku metu, u ograničenom razdoblju od pet minuta.

7. Nepravilno djelovanje oružja ili streljiva

- 7.1. Odluka o neprimjerenom oružju i zatajenjima oružja i streljiva uvijek je u nadležnosti glavnog suca.
- 7.2. Ako oružje zataji iz bilo kog razloga, natjecatelj može grešku sam otkloniti ili nastaviti natjecanje s drugom puškom uz prethodnu suglasnost glavnog suca. Ako popravak ili zamjena puške traje duže od 3 minute, natjecatelj od žirija može zahtijevati da mu dozvoli nastavak gađanja u jednoj od sljedećih serija natjecanja.
- 7.3. Ako glavni sudac utvrdi da je oružje ili streljivo zatajilo natjecateljevom krivicom, takav slučaj proglašava promašenim hicem.
- 7.4. Svakom natjecatelju su dozvoljena najviše dva zatajenja oružja bez obzira na to da li je zamijenio pušku ili naboje. Svako sljedeće zatajenje oružja znači izlučivanje natjecatelja.

8. Ocjenjivanje meta

- 8.1. Nakon svake serije rezultate službeno ocjenjuje sudac kod meta, koji se mora potpisati na ocijenjenu metu.
- 8.2. Svi pogoci se ocjenjuju u odnosu na najvišu vrijednost kruga ili granične crte koja je pogođena. Ako se metak dotaknuo granične crte kruga, pogodak mora biti ocijenjen višom vrijednosti.
To pravilo vrijedi također ako je vrijednost pogotka utvrđena s posebnim mjerilom za pucanje s MK-puškom, čija ploča je dodirnula vanjski rub granične crte kruga
- 8.3. Vrijednost sumnjivog pogotka uvijek treba utvrđivati pomoću posebnog mjerača (za MK pušku), a za veće kalibre pomoću najmanje dva suca, te je ta ocjena konačna

9. Redosljed kod jednakih rezultata

9.1. Pojedinci od 1. do 10.mjesta

Ako više natjecatelja postigne isti rezultat, o višem uvrštenju na prva tri mjesta odlučuje bolji rezultat postignut pri gađanju mete vepra, zatim srnjaka i lisice. Ako niti u tom slučaju nema razlike, obavlja se dodatno gađanje na vepra slobodno i sa po jednim hicem.

9.2. Jednaka pravila vrijede i za razvrstavanje ekipa.

VIII. PRAVILNIK O GAĐANJU POMIČNE METE – VEPAR U TRKU

1. Strelište

1.1. Pomične mete se mogu gađati isključivo na službenim strelištima koja udovoljavaju niže propisanim uvjetima

Strelište za gađanje u pomičnu metu divljači mora biti uređeno tako da se meta može kretati vodoravno u oba smjera s konstantnom brzinom po dužini otvorenog prostora ili otvora. Kretanje mete kroz otvor zovemo trk mete.

1.2. U upotrebi su dvije brzine: polagani i brzi trk mete. Kod polaganog trka je vrijeme, što ga meta treba za prolaz kroz otvor, 5 sekundi (+ - 0,2 sek.), a kod brzog trka 2,5 sekunde (+ - 0,1 sek.).

2. Mete

2.1. Pomična meta divljači mora biti napravljena od prikladnog tvrdog papira, koji ne reflektira svjetlost i ne mora osigurati normalni vidljivi trag pogotka zrna u svim podnebljima i vremenskim uvjetima. Na meti mora biti otisnuta jednobojna fotografija vepra u trku, koji na poprsju ima nacrtane krugove označene brojevima. U upotrebi su dvije mete: na jednoj je vepar okrenut u lijevom smjeru, na drugoj u desnom. Vrijednosti krugova su sljedeće:

Promjer 10. kruga je	60 mm	(+ ili - 0,2 mm)
Promjer 9. kruga je	94 mm	(+ ili - 0,4 mm)
Promjer 8. kruga je	128 mm	(+ ili - 0,6 mm)
Promjer 7. kruga je	162 mm	(+ ili - 0,8 mm)
Promjer 6. kruga je	196 mm	(+ ili - 1,0 mm)
Promjer 5. kruga je	230 mm	(+ ili - 1,0 mm)
Promjer 4. kruga je	264 mm	(+ ili - 1,0 mm)
Promjer 3. kruga je	298 mm	(+ ili - 1,0 mm)
Promjer 2. kruga je	332 mm	(+ ili - 1,0 mm)
Promjer 1. kruga je	366 mm	(+ ili - 1,0 mm)

Strogi centar je 30 mm (+ - 0,2 mm).

Crte krugova debele su 1 mm (+ - 0,1 mm).

Centar krugova mora biti 500 mm udaljen od vrha veprovog nosa, mjereno vodoravno. Vrijednosti krugova koji su označeni brojevima 1 do 9, označene su dijagonalno od vanjskog ruba prema središtu mete. Deseti krug nije označen brojem.

Najmanja dopustiva veličina mete je 80 x 132 cm. Okvir na koji je pričvršćena meta mora biti pravokutnog oblika, a ne u obliku divljači. Dozvoljeno je korištenje uložaka kvadratnog oblika, na koje su otisnuti svi krugovi i moraju biti jednake boje kao mete i u skladu s njenom veličinom i smjerom trka mete.

3. Oprema, oružje ili streljivo

3.1. Puške

Dozvoljeno je korištenje svih vrsta malokalibarskih pušaka, kalibra .22 LR.

3.1.1. Najveća dozvoljena težina puške sa nišanskom optikom je 5 kg.

3.1.2. Dozvoljeno je korištenje svih vrsta lovačkih nišanskih optika koji mogu imati najveće stalno povećanje ili povećanje s mogućnošću regulacije 12 x, koji su na lovački uobičajeni način pričvršćeni na pušku. Ako optika s mogućnošću regulacije ima veće povećanje, treba ga fiksirati do 12 x.

3.1.3. Remeni ili pojasevi na puškama zabranjeni su.

3.2. Odjeća

Natjecatelj je odgovoran da je na poziciji za gađanje lovačke organizacije i na natjecanju prikladno obučen. Na svim natjecanjima u lovnom streljaštvu HLS-a natjecatelji moraju na leđima imati pričvršćene startne brojeve, pomoću kojih su prepoznatljivi tijekom natjecanja.

3.3. Streljivo

Dozvoljeno je korištenje svih vrsta MK-naboja s rubnim paljenjem (.22LR). Zrno naboja mora biti izrađena od olova ili sličnog mekog materijala.

4. Suci na natjecanju

- 4.1. Natjecanje u gađanju u pomičnu metu vodi glavni sudac kome pomažu suci kod meta u rovu.
- 4.2. Glavni sudac je voditelju natjecanja odgovoran za pravilan tijek natjecanja.
- 4.3. Druge dužnosti glavnog suca su:
 - natjecatelje poziva na startna mjesta;
 - provjerava da li se imena i startni brojevi natjecatelja slažu sa startnom listom;
 - provjerava oružje, streljivo i opremu natjecatelja;
 - kontrolira položaj tijela natjecatelja tijekom gađanja;
 - izdaje potrebne komande;
 - provjerava da li je prije natjecanja sudac kod meta pravilno označio i namjestio mete, a nakon natjecanja provjerava da li je pravilno ocijenio rezultat;
 - dobiva žalbe i prosljeđuje ih natjecateljskom žiriju i
 - odgovara za upisivanje svih nepravilnosti, smetnji, zatajenja, unakrsnog gađanja, produženja vremena gađanja, ponovljenih hitaca i sl. u sudački dnevnik.
- 4.4. Sudac kod meta i u rovu mora:
 - prije početka natjecanja pravilno označiti mete i namjestiti ih na odgovarajuće mjesto;
 - nakon namještanja meta obavijestiti glavnog suca da gađanje može početi;
 - nakon pokusnih gađanja na natjecanjima u lovnom streljaštvu u lovačkim društvima i na prijateljskim natjecanjima zalijepiti sve rupe prozirnrom ljepljivom trakom (za kišnog vremena ih mora i označiti) i vrijednost hitaca upisati u zapisnik;
 - nakon završene serije ocijeniti rezultat i pobrinuti se da rezultat što prije bude upisan na glavnu tablu za objavu rezultata.
- 4.5. Za vrijeme natjecanja sudac kod meta ne smije s natjecateljem raspravljati o rezultatu. To smije samo glavni sudac ili voditelj natjecanja, a voditelj ekipe samo s njihovom dozvolom.
- 4.6. Ako se u meti ne može naći pogodak, sudac kod meta mora utvrditi da li je pogodak u susjednoj meti i o tome odlučiti ako je potrebno, u dogovoru s glavnim sucem i članovima žirija.

5. Pravila natjecanja

- 5.1. Na svim natjecanjima u lovnom streljaštvu natjecatelji ispaljuju dva (2) pokusna hica i deset (10) hitaca za ocjenu u brzom i deset (10) hitaca u polaganom trku mete
- 5.2. Položaj gađanja
Natjecatelj mora s objema nogama stajati u granicama pozicije za gađanje, namjestiti se, zatvoriti pušku i pozvati metu u roku od 10 sekundi nakon što je glavni sudac dao komandu START. U slučaju neusklađenosti s ovim vremenskim ograničenjem natjecatelju se izriču kazne određene ovim Pravilnikom. Ako se meta pojavi prije poziva natjecatelja, isti ne smije ispaliti hitac. Ako ga ispali, rezultat se uzima u obzir. U svakom trku natjecatelj može ispaliti samo jedan hitac.
Dok se meta ne pojavi, natjecatelj mora stati u položaj SPREMAN i pušku držati s objema rukama. Kundak puške mora biti u kontaktu s tijelom natjecatelja na način da je donji dio kundaka ispod lakta natjecatelja vidljiv za glavnog suca i mora ostati u takvom položaju dok se ne pojavi meta. Nije dozvoljen nikakav produžetak puške - ramenače.
- 5.3. Znak za početak natjecanja daje glavni sudac komandom START. Svaki hitac ispaljen na komandu, vrijedi kao ocjena na natjecanju. Ako glavni sudac utvrdi da natjecatelj nepotrebno oklijeva, može mu odrediti 30 sekundi za start mete.
- 5.4. Natjecatelja, koji odustane od natjecanja nakon što je ispalio prvi hitac, nije moguće zamijeniti.
- 5.5. Natjecatelj može ispaliti pokusne hice samo prije početka gađanja za ocjenu. Kada ispali prvi hitac za ocjenu, ne može više ispaljivati pokusne hice, osim u slučajevima što ih određuje Pravilnik i o kojima odlučuje glavni sudac.
- 5.6. Hici što ih natjecatelj ispali prije početka ili nakon isteka službenog vremena za natjecanje kao i neispaljeni hici računaju se kao promašeni. Iznimno glavni sudac natjecatelju produžiti vrijeme natjecanja.
- 5.7. Ako natjecatelj ne pogodi krugove u svojoj meti, svi su takvi hici ocijenjeni kao promašeni i upisani u zapisnik sa oznakom "0".
- 5.8. Hitac, koji ne pogodi metu, je promašen, u zapisnik se unosi s znakom 0.
- 5.9. Ako natjecatelj mora bez svoje krivnje prekinuti natjecanje, može zahtijevati produženje za izgubljeno vrijeme.

- 5.10. Svako produživanje vremena, što ga dozvoli glavni sudac, mora biti glasno objavljeno s navođenjem razloga i zapisano u zapisnik.
- 5.11. Nakon završenog ispaljivanja pokusnih hitaca i prije početka gađanja za ocjenu sudac kod meta može natjecatelju javiti vrijednost i mjesto svakog pogotka, ako natjecatelj to želi. Dozvoljeni su različiti načini pokazivanja vrijednosti i mjesta pogodaka, također elektronski i slični uređaji, a svaki način natjecatelju i gledateljstvu mora prenijeti točne informacije o pogotku.
- 5.12. Prvi trk uvijek započinje s lijeve strane, gledano od strane natjecatelja. Ako meta krene iz pogrešnog smjera, trk mete se poništava i ponavlja.
- 5.13. U slučaju opasnosti ili ometanja natjecanja sudac mora prekinuti gađanje. Ako natjecatelj u takvim okolnostima ispali hitac, može zahtijevati poništenje takvog trka mete, ali prije nego što je saznao rezultat takvog pogotka.

Ako sudac ne zaustavi metu, a morao bi, natjecatelj može zahtijevati zaustavljanje mete, što pokazuje podizanjem ruke i komandom STOP. Ako glavni sudac utvrdi da je natjecatelj postupao opravdano, to uzima u obzir, a u suprotnom slučaju kažnjava natjecatelja oduzimanjem 2 (dva) kruga.

- 5.14. Ako natjecatelj u vrijeme trka mete ne ispali hitac, upisuje mu se promašeni hitac.
- 5.15. Za svaki hitac što ga ispali natjecatelj prije nego što se meta pojavi u otvoru, mora biti kažnjen oduzimanjem 2 (dva) kruga. Trk treba ponoviti i natjecatelj može ponovno napuniti pušku
- 5.16. Ovalne rupe pogodaka u meti, koje su šire od 8 mm, te pogoci od odbijenih hitaca ne ocjenjuju se.

6. Nepravilno djelovanje oružja ili streljiva

- 6.1. Odluka o neprimjerenom oružju i zatajenjima oružja i streljiva uvijek je u nadležnosti glavnog suca.
- 6.2. Ako oružje iz bilo kog razloga zataji, natjecatelj može sam otkloniti grešku ili natjecanje nastavlja s drugom puškom uz prethodnu suglasnost glavnog suca. Ako popravak ili zamjena puške traje duže od 3 minute, natjecatelj može tražiti dopuštenje glavnog suca za nastavak gađanja u jednoj od sljedećih serija natjecanja.
- 6.3. Ako glavni sudac utvrdi da je oružje ili streljivo zatajilo natjecateljevom krivnjom, takav slučaj objavljuje kao promašeni hitac.
- 6.4. Svakom natjecatelju su dozvoljena najviše dva zatajenja oružja bez obzira da li je zamijenio pušku ili naboje. Svako sljedeće zatajenje oružja znači isključenje natjecatelja.

7. Ocjenjivanje pogodaka

- 7.1. Nakon svake serije rezultate službeno ocijeni sudac kod meta.
- 7.2. Svi pogoci ocijenjeni su u odnosu na najvišu vrijednost kruga ili crte razgraničenja koja je pogođena. Ako je metak dotaknuo graničnu crtu kruga, pogodak mora biti ocijenjen višom vrijednošću. To pravilo vrijedi također ako je vrijednost pogotka utvrđena s posebnim mjeracom (MK), čija ploča se dotakla vanjskog ruba granične crte kruga.
- 7.3. Vrijednost sumnjivog pogotka uvijek treba utvrđivati pomoću posebnog propisanog mjerača ili optičkih pomagala.
- 7.4. Mjerač pogotka dozvoljeno je umetnuti u svaku rupu samo jednom. Sudac mora na meti označiti da je pri ocjenjivanju koristio mjerač i treba se potpisati na metu.
- 7.5. Odluka žirija u odnosu na vrijednost i broj pogodaka u meti konačna je i na nju nije moguća žalba.
- 7.6. Službeno ocjenjivanje rezultata pri gađanju s MK puškom obavljeno je propisanim mjeracom.

8. Redoslijed kod jednakih rezultata

8.1. Pojedinci od 1. do 6.mjesta

Ako više od šestorice natjecatelja imaju isti rezultat, za ulazak u finalnu seriju potrebno je dodatno gađanje s po jednim nabojem u brzom trku.

Prvih šest natjecatelja ispaljuje dodatnu finalnu seriju od deset hitaca u brzom trku. Ukupni zbroj odlučuje o pobjedniku.

8.1. Određivanje redoslijeda nakon završnice natjecanja (finale)

Ako se na natjecanju odvija završnica natjecanja (šest finalista) i u konačnom zbroju više natjecatelja postiže jednaki rezultat, o poretku odlučuje bolji rezultat završnice natjecanja. Ako niti u tom slučaju za prva tri mjesta nema razlike, natjecatelji nastavljaju gađanje na način da svaki izmjenično ispaljuje po jedan hitac, sve dok ne nastane razlika.

8.2. U ekipnom dijelu natjecanja ne provodi se finalno natjecanje

8.3. Redoslijed kod jednakih rezultata – ekipno

Ako dvije ili više ekipa imaju jednaki rezultat, o poretku odlučuje broj boljih pogodaka 10, 9, 8, svih članova ekipe. Ako niti tako ne dođe do razlike, obavlja se dodatno gađanje s po jednim hicem u brzom trku, dok ne dođe do razlike.

9. Prigovori i žalbe

9.1. Ako natjecatelj ili voditelj ekipe smatra da je vrijednost pogotka bila nepravilno ocijenjena ili upisana, može se žaliti.

9.2. Žalbu na rezultat moguće je uložiti samo u odnosu na ocjenu vrijednosti pogotka koji je bio ocijenjen bez mjerača i kada su rezultati bili pogrešno upisani ili pogrešno zbrojeni.

9.3. Ako je vrijednost pogotka određena posebnim mjeračem, odluka glavnog suca je konačna i žalba nije moguća.

IX. ZAVRŠNE ODREDBE

Ovaj Pravilnik prihvatio je Izvršni odbor Hrvatskog lovačkog saveza na sjednici održanoj u Dardi, 27. travnja 2012. godine.

Pravilnik stupa na snagu 01. siječnja 2013. godine, kada prestaje važiti Pravilnik o lovnom streljaštvu Hrvatskog lovačkog saveza, usvojen u Dardi, 02.04.2004. godine
Ur.Broj: 04-456/04.

Ur.Broj: 01-303-1/2012.
Darda, 27.04.2012.

Predsjednik HLS-a
Đuro Dečak